

MasterMover®

MT400+

Rebocador eléctrico a batería



MT400+



Visão geral

A linha MasterTug proporciona manobrabilidade imbatível na movimentação de cargas pesadas sobre rodas. Usando um princípio de transferência de peso exclusivo, a linha MasterTug é capaz de mover cargas pesadas, mantendo uma área ocupada incrivelmente compacta.

Graças ao seu design a linha MasterTug é perfeita para operar em espaços confinados e facilitar a movimentação de alta precisão.

Com controles ergonômicos, direção leve e um design intuitivo, os rebocadores MasterTug eliminam o esforço, permitindo que os operadores movimentem cargas pesadas com total controle de ação. Um sistema de engate seguro maximiza a segurança e o desempenho da carga, garantindo total tranquilidade na operação.

O desempenho poderoso da linha MasterTug permite aos operadores empurrar, puxar e conduzir cargas em ambientes internos, externos e pisos inclinados, com total controle de ação.

Vantagens do modelo

Segurança

- Buzina, luz intermitente de segurança, botão de parada de emergência e botão anti-esmagamento
- Controle de velocidade com seletor de duas velocidades opcional, para o máximo controle da operação
- Total segurança da carga

Desempenho

- Recursos poderosos para movimentar a carga o por meio de transferência de peso
- Ações de iniciar, mover e parar em terrenos inclinados
- Sistema hidráulico garante um acoplamento e uma movimentação livre de problemas

Alimentação

- Motor AC otimiza velocidade e potência
- Baterias de encaixe, intercambiáveis possibilitam a operação ininterrupta
- Sistema de proteção de bateria opcional para maximizar a longevidade

Acoplamento

- Sistema de engate seguro proporciona a movimentação controlada de cargas
- Design de mastro exclusivo possibilita aos operadores conectar cargas de diferentes pesos
- Engate CombiCoupling, BoxCoupling e demais opções personalizadas disponíveis



Desempenho em terrenos inclinados

A força necessária para mover uma carga, com base no peso da carga, ângulo de inclinação e condições do piso. Movimentação em terrenos inclinados aumenta a força necessária para iniciar, parar e mover a carga de maneira segura.

Se sua aplicação de uso envolve a movimentação de carga em alicive ou declive, fale com a nossa equipe. Teremos prazer em indicar o melhor equipamento para atender às suas necessidades.

* Variáveis que afetam a resistência de rolamento incluem a qualidade do piso/terreno e o tipo/condição/qualidade dos rodízios.

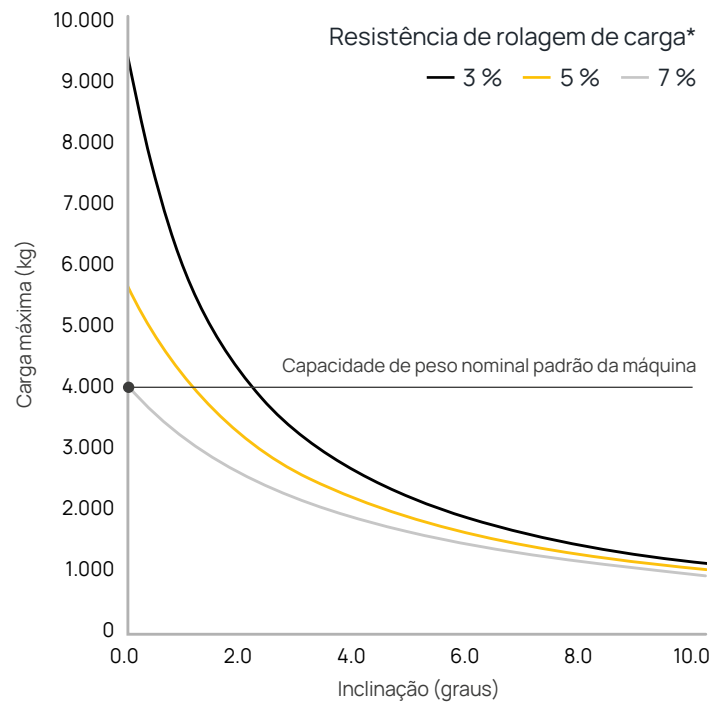



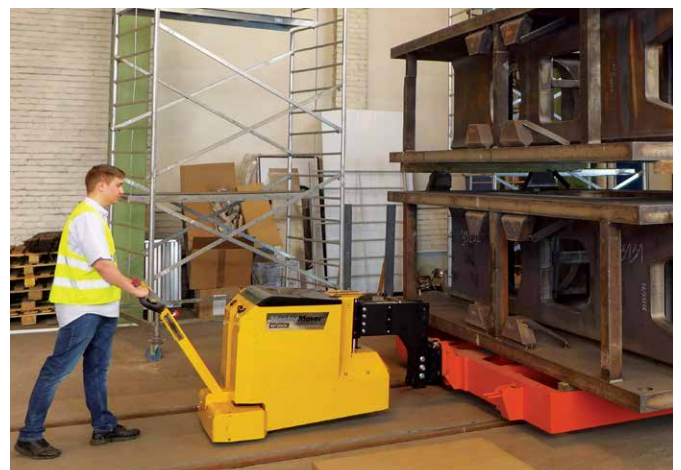



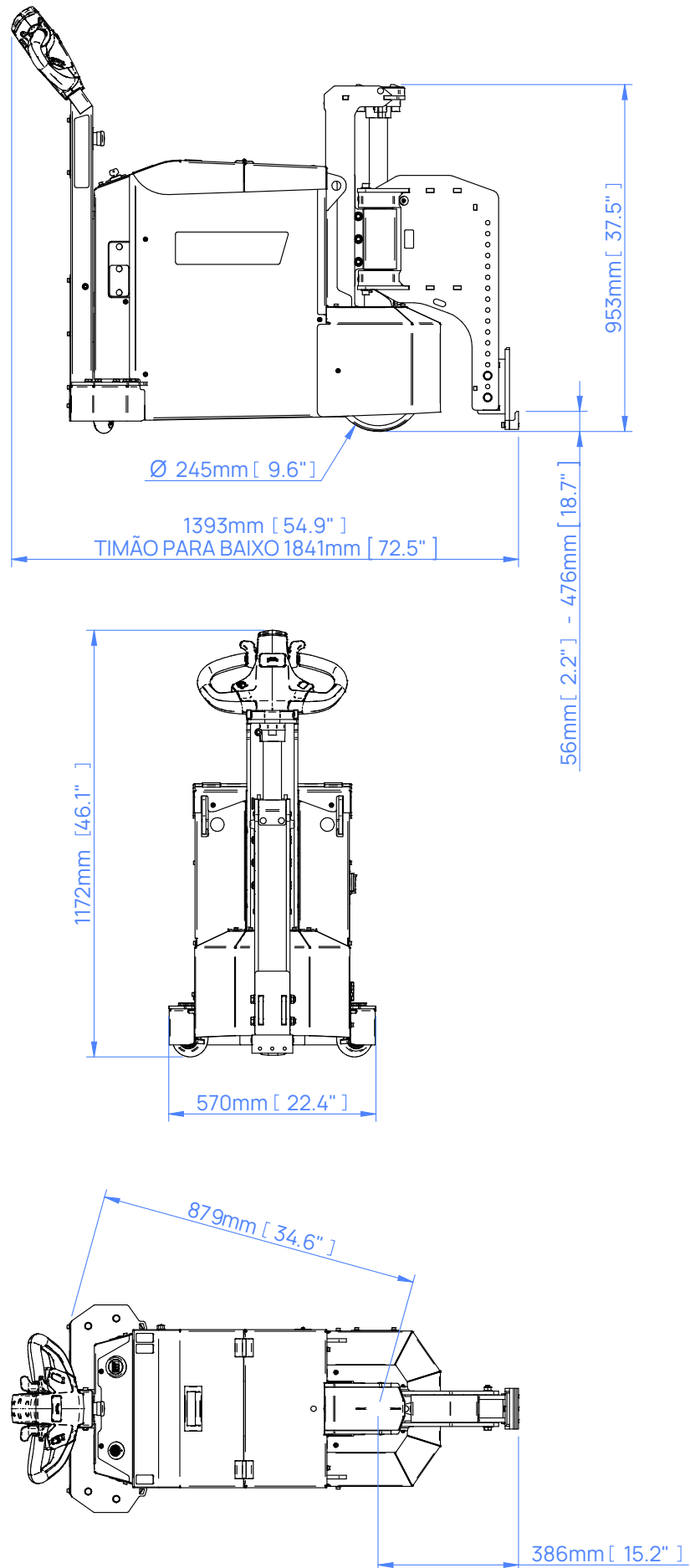

Em aplicação: MasterTug











Dimensões

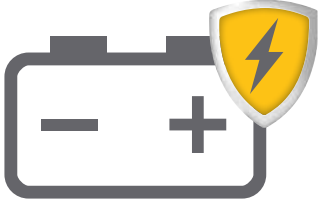

Dispositivos de segurança padrão

Botão de parada de emergência	Botão anti-esmagamento	Freio de estacionamento automático
		
Buzina de aviso	Desligamento automático	Proteção de rodízio flutuante
		
Indicador de descarga de bateria	Interruptor de chave	
		

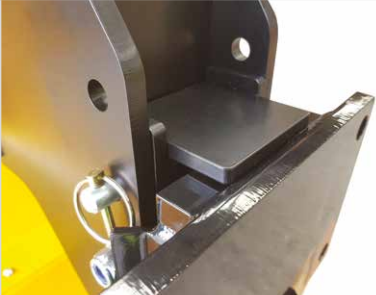
Opções de máquina

Bateria AGM adicional Z62-00300	Chave seletora de duas velocidades Z62-00501	Luz intermitente e sinal sonoro de movimentação Z62-00500
		
Sistema de proteção de bateria Z62-00504	Carrinho de transporte da bateria Z62-00506	Suporte de transporte da bateria Z62-00505
		
Pinos de engate de liberação rápida Z62-00503	Trava CombiLock Z62-00502	Controle remoto Z62-00507
		

Engates

Engate CombiCoupling

Z62-00600 macho | Z62-00700 fêmea



BoxCoupling

Z62-00601 macho | Z62-00701 fêmea

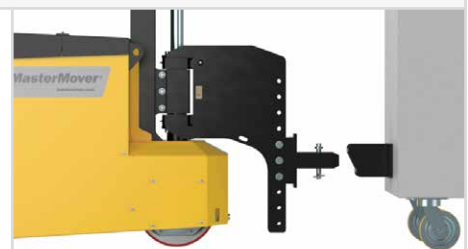

Engenharia personalizada

Sabemos que cada aplicação de uso é diferente. Nossa equipe de Engenharia do Cliente está à disposição, seja para desenvolver um engate personalizado para conectar sua carga, fazer modificações em nossos rebocadores elétricos para operação em ambientes desafiadores, ou até mesmo para projetar uma solução inteiramente inovadora para a sua necessidade.

Para saber mais sobre recursos de engenharia personalizada, acesse: mastermover.com/custom-solutions
Se quiser conversar sobre seus requisitos específicos, fale com um representante de vendas ou envie-nos um e-mail: sales@mastermover.com

Especificações técnicas

Máquina	
Código do produto	Z62-00100
Carga máxima (sobre rodízio l trilho)	4 t 16 t
Força máxima (impulsão/tração)	2.747 N 2.747 N
Peso da máquina	231 kg
Peso da bateria (padrão)	85 kg
Peso conjunto máquina e bateria (padrão)	316 kg
Tipo de direção	Elétrica
Freio	Regenerativa
Freio de estacionamento	Eletromagnética
Tipo de roda motriz	Poliuretano não marcante
Tipo de rodízio	Poliuretano não marcante
Diâmetro da roda motriz	245 mm
Carregamento de ponto	0,45 (kg/mm ²) 4,41 [N/mm ²]
Potência do motor	1,2 kW
Tipo de controlador	CA
Velocidade padrão máxima (sem chave seletora de velocidade)	2 KPH
Velocidade modo lebre (com seletor de duas velocidades)	3 KPH
Velocidade modo tartaruga (com seletor de duas velocidades)	1,2 KPH
Inclinação máxima	8°
Tensão	24 V
Nível de ruído	Motor ≤80 dBA Luz intermitente ≤85 dBA Buzina ≤112 dBA
Acabamento metálico	Revestido de tinta a pó e zincado
Classificação IP	IP44
Especificação hidráulica	
Força máxima de içamento no engate	1.001 kg
Bateria AGM	
Código do produto	Z62-00300 Z62-00301
Capacidade da bateria	102 Ah 119 Ah
Distância de autonomia máxima por carga*	12,2 km 14,2 km
Tempo de carga (carregador externo)	7 horas 8 min 8 horas 10min
Tempo de carga (carregador interno)	7 horas 8 min 8 horas 10min
Carregador externo	
Código do produto	Z62-00400 Z62-00402
Tensão de entrada	85 - 265 V
Hertz	50 - 60 Hz
Amps	15 A 20 A**
Fase (mono, tri)	Único

** Opção de carregador 20 A disponível apenas com bateria 119 Ah.

Especificações técnicas

Classificação IP	IP30
Carregador interno	
Código do produto	Z62-00401 Z62-00403
Tensão de entrada	85 - 265 V
Hertz	50 - 60 Hz
Amps	15 A 20 A**
Fase (mono, tri)	Único
Classificação IP	IP30
Bateria de lítio	
Código do produto	Z62-00302
Capacidade da bateria	60 Ah
Distância de autonomia máxima por carga*	4,1 km
Tempo de carga (carregador externo)	2 horas 30 min
Carregador externo	
Código do produto	Z62-00404
Tensão de entrada	85 - 265 V
Hertz	50 - 60 Hz
Amps	15 A 20 A
Fase (mono, tri)	Único
Classificação IP	IP30
Engate	
CombiCoupling (macho fêmea)	Opcional
BoxCoupling (macho fêmea)	Opcional
Segurança	
Interruptor de chave	Padrão
Parada de emergência	Padrão
Indicador de descarga de bateria	Padrão
Botão anti-esmagamento	Padrão
Buzina de aviso	Padrão
Desligamento automático (com o retorno do braço do leme para a posição vertical)	Padrão
Freio de estacionamento automático	Padrão
Pontos de içamento integrados	Padrão
Pontos de amarração integrados	Padrão
Proteção de rodízio flutuante	Padrão
Opções	
Bateria AGM adicional	Opcional
Luz de segurança intermitente e sinal sonoro de movimento	Opcional
Chave seletora de duas velocidades	Opcional

** Opção de carregador 20 A disponível apenas com bateria 119 Ah.

Especificações técnicas

Pinos de engate de liberação rápida	Opcional
Sistema de proteção de bateria	Opcional
Suporte de transporte da bateria	Opcional
Carrinho de transporte da bateria	Opcional
Controle remoto	Opcional

MasterMover®

mastermover.com

© Copyright 2023

UK
CE ISO 9001 ISO 45001