

MasterMover®

MT800+

Rebocador eléctrico a batería



MT800+



Visão geral

A linha MasterTug proporciona manobrabilidade imbatível na movimentação de cargas pesadas sobre rodas. Usando um princípio de transferência de peso exclusivo, a linha MasterTug é capaz de mover cargas pesadas, mantendo uma área ocupada incrivelmente compacta.

Graças ao seu design a linha MasterTug é perfeita para operar em espaços confinados e facilitar a movimentação de alta precisão.

Com controles ergonômicos, direção leve e um design intuitivo, os rebocadores MasterTug eliminam o esforço, permitindo que os operadores movimentem cargas pesadas com total controle de ação. Um sistema de engate seguro maximiza a segurança e o desempenho da carga, garantindo total tranquilidade na operação.

O desempenho poderoso da linha MasterTug permite aos operadores empurrar, puxar e conduzir cargas em ambientes internos, externos e pisos inclinados, com total controle de ação.

Vantagens do modelo

Segurança

- Buzina, luz intermitente de segurança, botão de parada de emergência e botão anti-esmagamento
- Controle de velocidade com seletor de duas velocidades opcional, para o máximo controle da operação
- Total segurança da carga

Desempenho

- Recursos poderosos para movimentar a carga o por meio de transferência de peso
- Ações de iniciar, mover e parar em terrenos inclinados
- Sistema hidráulico garante um acoplamento e uma movimentação livre de problemas

Alimentação

- Motor AC otimiza velocidade e potência
- Baterias de encaixe, intercambiáveis possibilitam a operação ininterrupta
- Sistema de proteção de bateria opcional para maximizar a longevidade

Acoplamento

- Sistema de engate seguro proporciona a movimentação controlada de cargas
- Design de mastro exclusivo possibilita aos operadores conectar cargas de diferentes pesos
- Engate CombiCoupling, BoxCoupling e demais opções personalizadas disponíveis

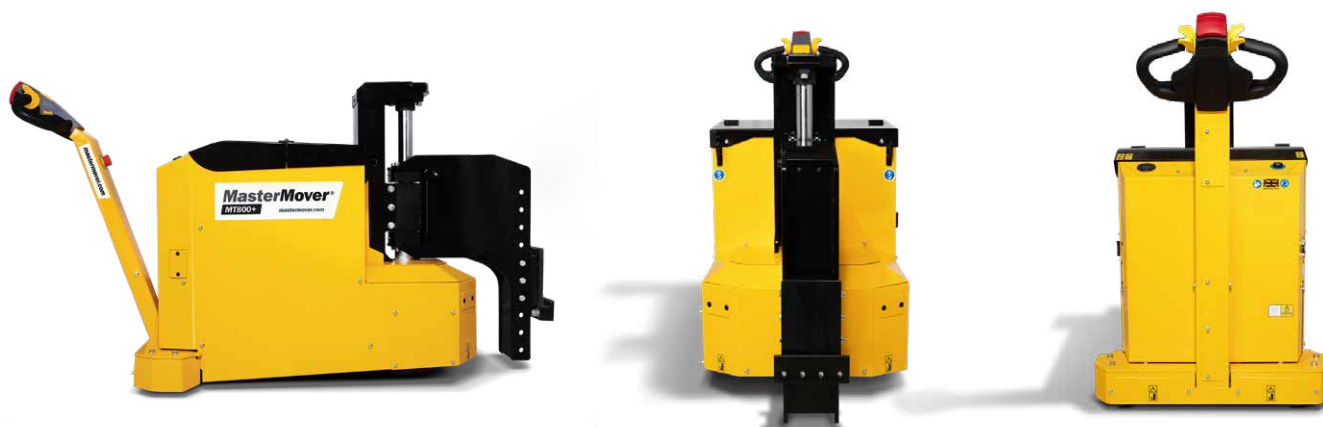

MasterMover.

Dimensões

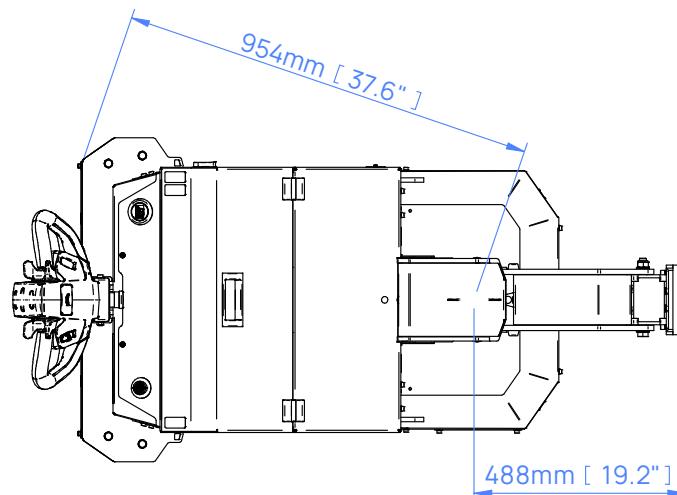
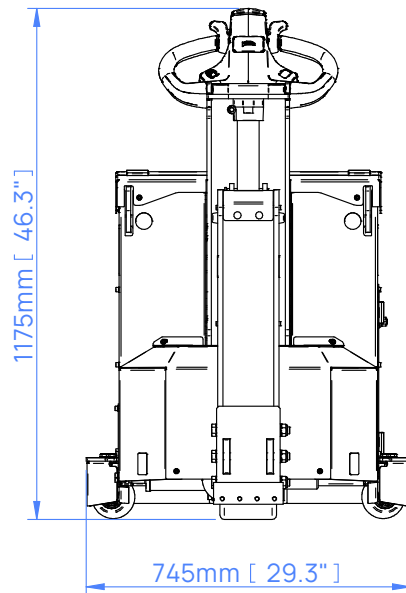
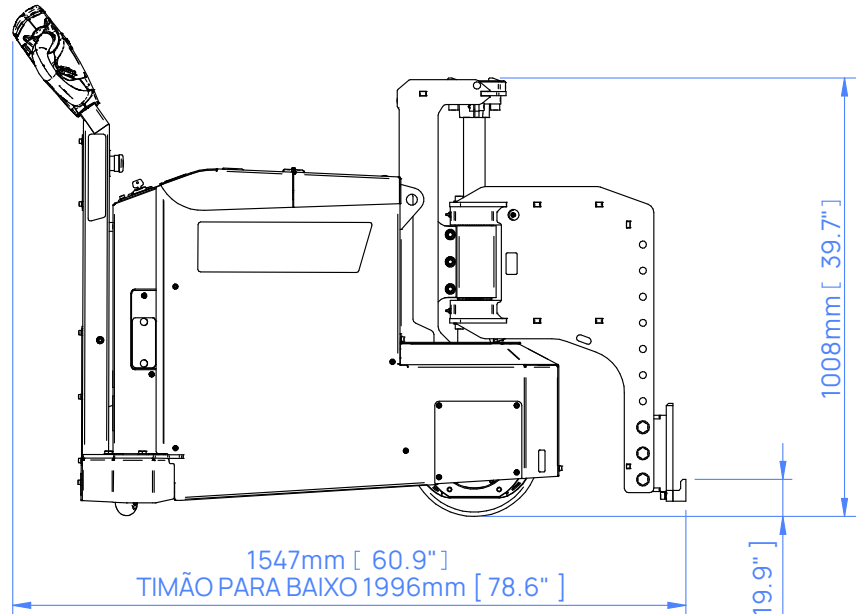

Desempenho em terrenos inclinados

A força necessária para mover uma carga, com base no peso da carga, ângulo de inclinação e condições do piso. Movimentação em terrenos inclinados aumenta a força necessária para iniciar, parar e mover a carga de maneira segura.

Se sua aplicação de uso envolve a movimentação de carga em alicive ou declive, fale com a nossa equipe. Teremos prazer em indicar o melhor equipamento para atender às suas necessidades.



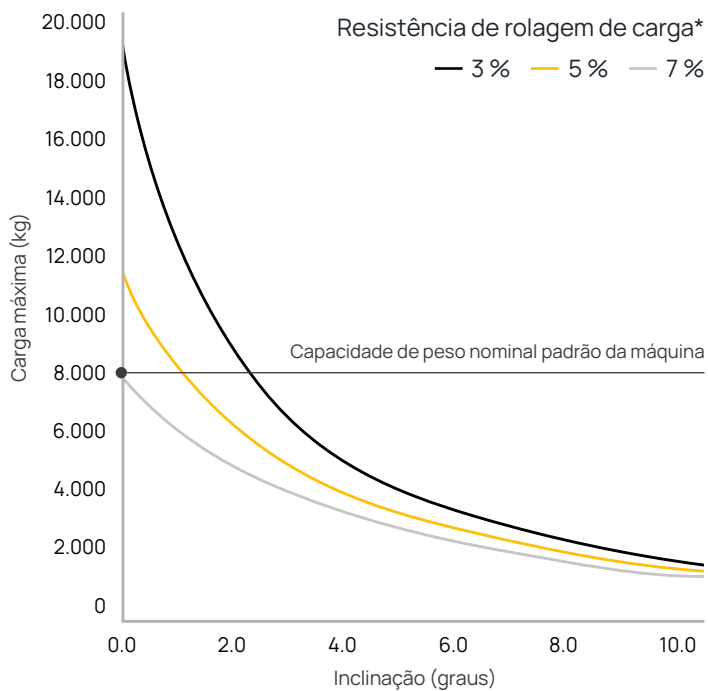



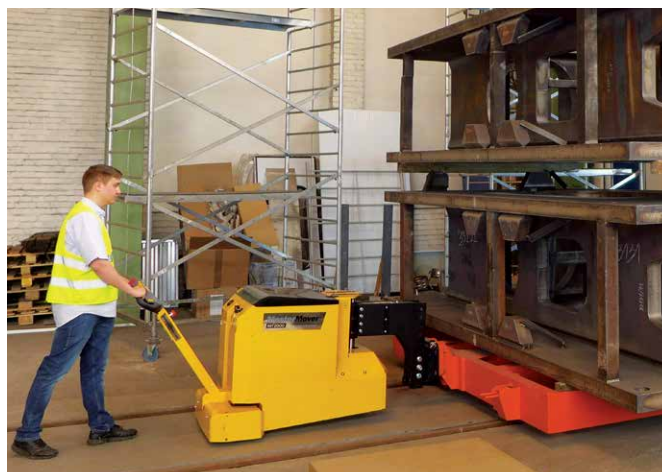

* Variáveis que afetam a resistência de rolamento incluem a qualidade do piso/terreno e o tipo/condição/qualidade dos rodízios.









Em aplicação: MasterTug

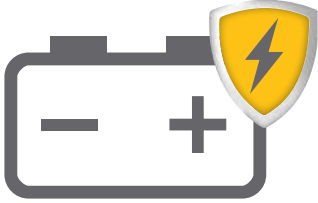

Dispositivos de segurança padrão

Botão de parada de emergência	Botão anti-esmagamento	Freio de estacionamento automático
		
Buzina de aviso	Desligamento automático	Proteção de rodízio flutuante
		
Indicador de descarga de bateria	Interruptor de chave	
		

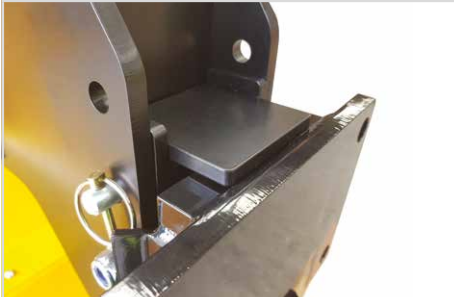
Opções de máquina

<p>Bateria AGM adicional Z63-00300</p>	<p>Chave seletora de duas velocidades Z64-00501</p>	<p>Luz intermitente e sinal sonoro de movimentação Z64-00500</p>
		
<p>Sistema de proteção de bateria Z64-00504</p>	<p>Carrinho de transporte da bateria Z64-00506</p>	<p>Suporte de transporte da bateria Z64-00505</p>
		
<p>CombiLock Z64-00502</p>	<p>Controle remoto Z64-00507</p>	
		

Engates

CombiCoupling

Z64-00600 macho | Z64-00700 fêmea



BoxCoupling

Z64-00601 macho | Z64-00701 fêmea

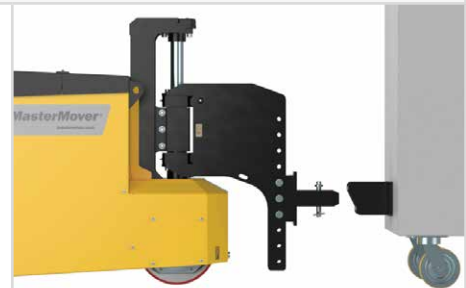

Engenharia personalizada

Sabemos que cada aplicação de uso é diferente. Nossa equipe de Engenharia do Cliente está à disposição, seja para desenvolver um engate personalizado para conectar sua carga, fazer modificações em nossos rebocadores elétricos para operação em ambientes desafiadores, ou até mesmo para projetar uma solução inteiramente inovadora para a sua necessidade.

Para saber mais sobre recursos de engenharia personalizada, acesse: mastermover.com/custom-solutions
Se quiser conversar sobre seus requisitos específicos, fale com um representante de vendas ou envie-nos um e-mail: sales@mastermover.com

Especificações técnicas

Máquina	
Código do produto	Z64-00100
Carga máxima (sobre rodízio I trilho)	8 t I 32 t
Força máxima (impulsão/tração)	5.492 N I 5.492 N
Peso da máquina	348 kg
Peso da bateria (padrão)	143 kg
Peso conjunto máquina e bateria (padrão)	491 kg
Tipo de direção	Elétrica
Freio	Regenerativa
Freio de estacionamento	Eletromagnética
Tipo de roda motriz	Poliuretano não marcante
Tipo de rodízio	Poliuretano não marcante
Diâmetro da roda motriz	300 mm
Carregamento de ponto	0,5 (kg/mm ²) 4,90 [N/mm ²]
Potência do motor	2 kW
Tipo de controlador	CA
Velocidade padrão máxima (sem chave seletora de velocidade)	2 KPH
Velocidade modo lebre (com seletor de duas velocidades)	3 KPH
Velocidade modo tartaruga (com seletor de duas velocidades)	1,2 KPH
Inclinação máxima	8°
Tensão	24 V
Nível de ruído	Motor ≤80 dBA I Luz intermitente ≤85 dBA I Buzina ≤112 dBA
Acabamento metálico	Revestido de tinta a pó e zincado
Classificação IP	IP44
Especificação hidráulica	
Força máxima de içamento no engate	2.161 kg
Bateria AGM	
Código do produto	Z64-00300
Capacidade da bateria	179 Ah
Distância de autonomia máxima por carga*	11,7 km
Tempo de carga (carregador externo)	6 horas
Tempo de carga (carregador interno)	9 horas
Carregador externo	
Código do produto	Z64-00400
Tensão de entrada	85 - 265 V
Hertz	50 - 60 Hz
Amps	30 A
Fase (mono, tri)	Único
Classificação IP	IP30

Especificações técnicas

Carregador interno	
Código do produto	Z64-00401
Tensão de entrada	85 - 265 V
Hertz	50 - 60 Hz
Amps	20 A
Fase (mono, tri)	Único
Classificação IP	IP30

Bateria de lítio	
Código do produto	Z64-00302
Capacidade da bateria	120 Ah
Distância de autonomia máxima por carga*	7,9 km
Tempo de carga (carregador externo)	3 horas

Carregador externo	
Código do produto	Z64-00402
Tensão de entrada	85 - 265 V
Hertz	50 - 60 Hz
Amps	40 A
Fase (mono, tri)	Único
Classificação IP	IP30

Engate	
CombiCoupling (macho fêmea)	Opcional
BoxCoupling (macho fêmea)	Opcional

Segurança	
Interruptor de chave	Padrão
Parada de emergência	Padrão
Indicador de descarga de bateria	Padrão
Botão anti-esmagamento	Padrão
Buzina de aviso	Padrão
Desligamento automático (com o retorno do braço do leme para a posição vertical)	Padrão
Freio de estacionamento automático	Padrão
Pontos de içamento integrados	Padrão
Pontos de amarração integrados	Padrão
Proteção de rodízio flutuante	Padrão

Opções	
Bateria AGM adicional	Opcional
Luz de segurança intermitente e sinal sonoro de movimento	Opcional
Chave seletora de duas velocidades	Opcional
CombiLock	Opcional

Especificações técnicas

Sistema de proteção de bateria	Opcional
Suporte de transporte da bateria	Opcional
Carrinho de transporte da bateria	Opcional
Controle remoto	Opcional

MasterMover®

mastermover.com

© Copyright 2023

UK
CE ISO 9001 ISO 45001