

MasterMover®

PS2000+

Rebocador eléctrico a batería



PS2000+



Visão geral

A linha PowerSteered permite que um único operador movimente cargas com controle manual, proporcionando movimentação sem esforço. Aproveite a direção hidráulica intuitiva para facilitar o trabalho de movimentação das cargas mais pesadas, garantindo operações mais seguras e eficientes.

A linha está disponível com opções de controle inigualáveis, oferecendo uma solução para cada desafio no transporte de cargas pesadas. Escolha entre as opções de operação pedestre, controle remoto e até mesmo uma opção AGV totalmente autônoma para máxima eficiência.

O design robusto da linha PowerSteered garante um desempenho inigualável na movimentação de peso. O sistema de acoplamento seguro garante uma conexão estável com a carga, e o tamanho compacto da máquina proporciona excelente capacidade de manobra.

Nossos rebocadores elétricos PowerSteered podem ser equipados com a tecnologia MultiLink, permitindo que vários rebocadores operem de forma sincronizada sob o controle de um único operador, o que proporciona uma combinação de ótimo desempenho na movimentação de peso e recursos de direção aprimorados.

Vantagens do modelo

Segurança

- A variedade de modos de controle proporciona máxima segurança ao operador
- Buzina, farol intermitente, monitoramento de desempenho e botão de parada de emergência
- Controle de velocidade com seletor de duas velocidades

Desempenho

- Altamente manobrável para movimentação precisa em espaços confinados
- Visibilidade incomparável para os operadores
- Sistema hidráulico poderoso, maximiza a segurança da carga e a retenção robusta mesmo em terrenos inclinados
- Opções MultiLink e AGV para futura escalabilidade

Alimentação

- Baterias de alto desempenho, intercambiável e livre de manutenção para uma operação ininterrupta
- Sistema de proteção de bateria opcional que maximiza a vida útil
- Design compacto com alta potência de saída

Acoplamento

- Sistema de engate hidráulico de carga pesada que garante o máximo de segurança e desempenho na movimentação de cargas
- Componentes hidráulicos de autonivelamento possibilitam a movimentação segura, mesmo em terrenos inclinados
- Engate inteligente opcional possibilita recursos MultiLink



Dimensões

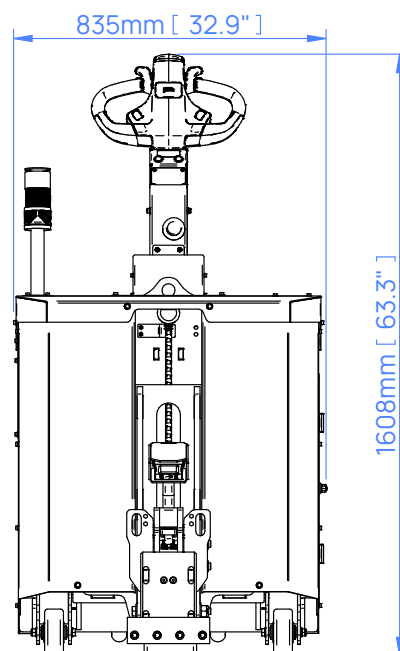
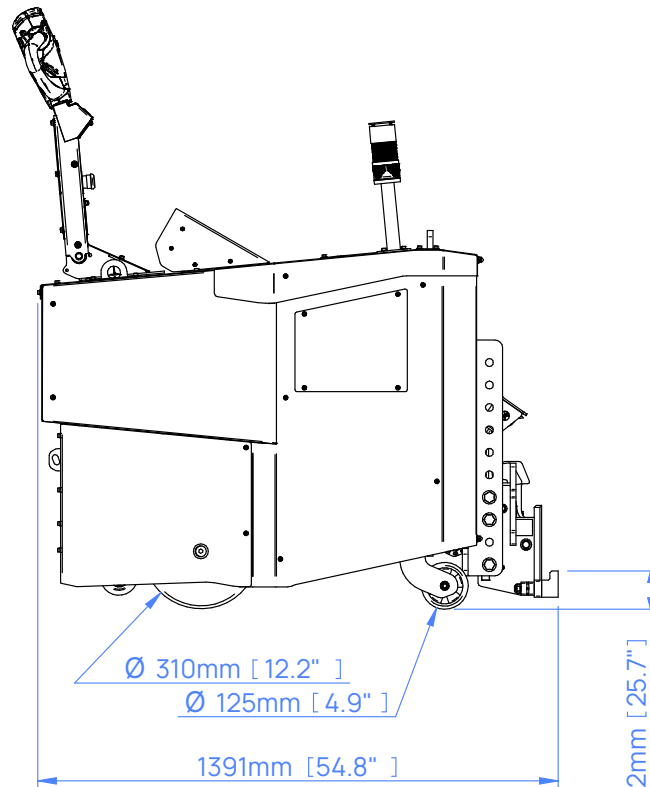
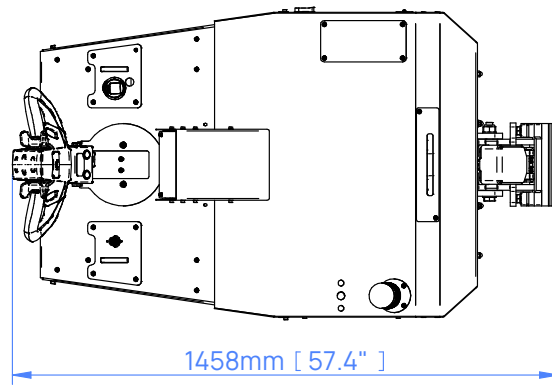

102mm [4.0"] - 652mm [25.7"]

Desempenho em terrenos inclinados

A força necessária para mover uma carga, com base no peso da carga, ângulo de inclinação e condições do piso. Movimentação em terrenos inclinados aumenta a força necessária para iniciar, parar e mover a carga de maneira segura.

Se sua aplicação de uso envolve a movimentação de carga em alicive ou declive, fale com a nossa equipe. Teremos prazer em indicar o melhor equipamento para atender às suas necessidades.



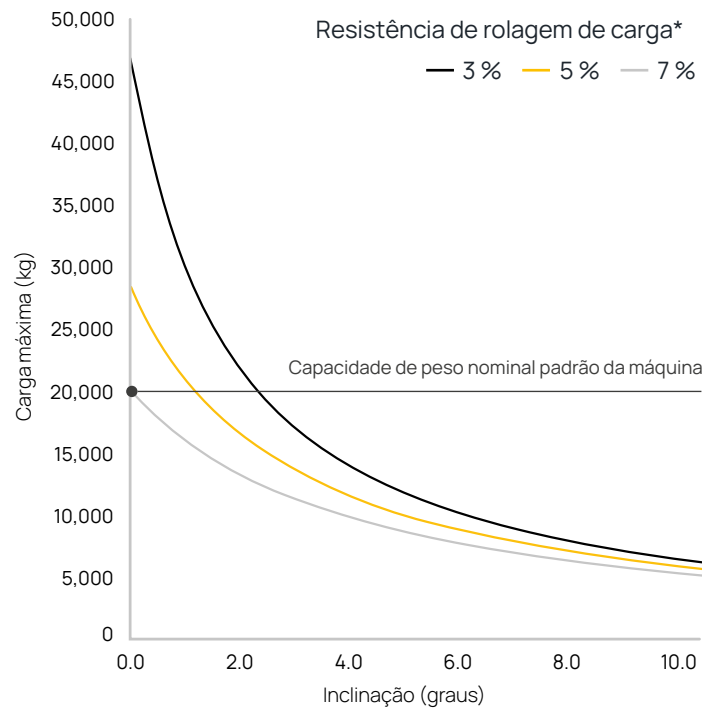







* Variáveis que afetam a resistência de rolamento incluem a qualidade do piso/terreno e o tipo/condição/qualidade dos rodízios.





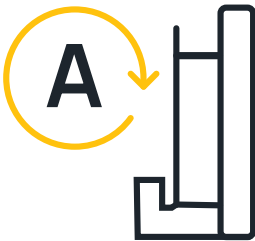
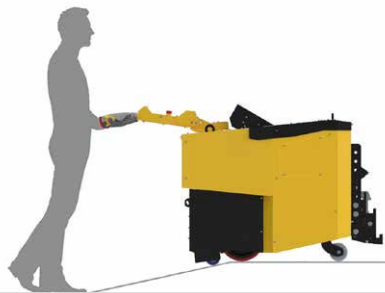

Em aplicação: PowerSteered



Dispositivos de segurança padrão

Botão de parada de emergência	Freio de estacionamento automático	Buzina de aviso
		
CombiLock automático	Indicador de status de acoplamento	Tela de assistência de acoplamento
		
Indicador de transferência de peso	Componentes hidráulicos de autonivelamento	Proteção de rodízio flutuante
		
Chave seletora de duas velocidades	BDI	Interruptor da chave
		

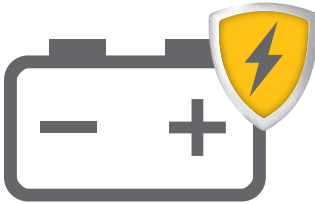
Opções de máquina

<p>Bateria AGM adicional Z124-00301</p>	<p>Luz de segurança intermitente e sinal sonoro de movimento Z124-00500</p>	<p>Luz de status Z124-00501</p>
		
<p>Suporte de transporte da bateria Z124-00502</p>	<p>Sistema de proteção de bateria Z124-00506</p>	<p>Bateria de lítio</p>
		
<p>Botão de parada eletrônica de emergência sem fio adicional Z124-00509</p>		
		

Opções de máquina

Controle remoto fora do equipamento	Z124-00503 Timão Z124-00504 Sem timão
	<p>Permita ao operador obter o ponto de vantagem ideal e distanciar-se da carga, graças à operação via controle remoto. Oferecendo movimentação controlada e precisa, o controle remoto manual conta com funções de buzina de alerta e parada de emergência para uma segurança incrementada.</p> <p>Especifique a configuração de equipamento com ou sem timão para se beneficiar de flexibilidade de operação fora do equipamento via controle remoto ou uma máquina totalmente controlada em modo remoto para controle granular.</p>
TillerLink	
	<p>Combine a potência e o controle de duas máquinas para melhorar a manobrabilidade e o posicionamento.</p> <p>Um único operador pode manobrar simultaneamente ambas as máquinas, com capacidade imbatível de 360 graus de giro, ideal para cargas irregulares que requerem um posicionamento preciso.</p>
MultiLink	
	<p>Nossa tecnologia inovadora MultiLink possibilita o controle de várias máquinas por um único operador, tudo via controle remoto.</p> <p>A tecnologia MultiLink permite combinar o poder de várias máquinas com o alto desempenho de movimentação de peso. Com visibilidade e manobrabilidade única no mercado, essa é a solução perfeita para cargas pesadas, de grande porte ou irregulares.</p>
Wireless Autosteer	Z124-00507
	<p>Combinando o poder da operação via controle remoto e a navegação por linha, a função de direção automática sem fio Wireless AutoSteer permite ao rebocador elétrico seguir uma rota pré-definida, marcada por uma linha no piso, a uma velocidade controlada por operador.</p> <p>Essa é uma opção excelente para espaços confinados e quando a movimentação deve seguir sempre a mesma rota. A máquina ainda pode ser usada por meio de operação manual padrão, se necessário.</p>
AGV Line Follow	
	<p>Tire proveito da operação autônoma e elimine a necessidade de movimentação de cargas pelos operadores. O rebocador elétrico irá se deslocar autonomamente entre os pontos, graças a uma linha de navegação marcada no piso.</p> <p>Códigos de barra podem ser adicionalmente usados para alterar o comportamento da máquina, como acelerar, desacelerar ou parar. Sistemas de segurança e scanners identificam seguramente quaisquer riscos e adotam a ação adequada, reiniciando a movimentação tão logo o perigo seja eliminado. A máquina ainda pode ser usada por meio de operação manual padrão, se necessário.</p>

Engates

CombiCoupling

Z124-00600 macho | Z124-00700 fêmea



Smart Coupling

Z124-00601 macho | Z124-00701 fêmea



Engenharia personalizada

Sabemos que cada aplicação de uso é diferente. Nossa equipe de Engenharia do Cliente está à disposição, seja para desenvolver um engate personalizado para conectar sua carga, fazer modificações em nossos rebocadores elétricos para operação em ambientes desafiadores, ou até mesmo para projetar uma solução inteiramente inovadora para a sua necessidade.

Para saber mais sobre recursos de engenharia personalizada, acesse: mastermover.com/custom-solutions

Se quiser conversar sobre seus requisitos específicos, fale com um representante de vendas ou envie-nos um e-mail: sales@mastermover.com

Especificações técnicas

Máquina	
Código do produto	Z124-00100
Carga máxima (sobre rodízio I trilho)	20 t 80 t
Força máxima (empurre I repuxo)	13.729 N 13.729 N
Peso da máquina	780 kg
Peso da bateria (padrão)	136 kg
Peso conjunto máquina e bateria	916 kg
Tipo de direção	Elétrica
Freio	Regenerativa
Freio de estacionamento	Eletromagnética
Tipo de roda motriz	Poliuretano não marcante
Tipo de rodízio traseiro	Poliuretano não marcante
Tipo de rodízio frontal	Borracha vulcanizada não marcante
Diâmetro da roda motriz	310 mm
Potência do motor	3,5 kW
Tipo de controlador	CA
Velocidade modo lebre (com seletor de duas velocidades)	4 KPH
Velocidade modo tartaruga (com seletor de duas velocidades)	1,2 KPH
Inclinação máxima*	8°
Tensão	24 V
Nível de ruído	Motor ≤80 dBA Luz intermitente ≤85 dBA Buzina ≤112 dBA
Acabamento metálico	Revestido de tinta a pó e zincado
Classificação IP	IP44
Especificação hidráulica	
Força máxima de içamento no engate	2,357 t
Bateria AGM	
Código do produto (fixo I intercambiável)	Z124-00300 Z124-00301
Capacidade da bateria	120 Ah
Distância de autonomia máxima por carga*	5,9 km
Tempo de carga (carregador externo)	8 horas 30 min
Carregador externo	
Código do produto	Z124-00400
Tensão de entrada	85 - 265 V
Hertz	50 - 60 Hz
Amps	20 A
Fase (mono, tri)	Único
Classificação IP	IP30

Especificações técnicas

Carregador interno	
Código do produto	Z124-00401
Tensão de entrada	85 - 265 V
Hertz	50 - 60 Hz
Amps	20 A
Fase (mono, tri)	Único
Classificação IP	IP30
Engate	
CombiCoupling (macho fêmea)	Opcional
Smart Coupling† (macho fêmea)	Opcional
Segurança	
Interruptor da chave	Padrão
Parada de emergência	Padrão
BDI	Padrão
Chave seletora de duas velocidades	Padrão
Freio de estacionamento automático	Padrão
Buzina de aviso	Padrão
Indicador de transferência de peso	Padrão
Componentes hidráulicos de autonivelamento	Padrão
Pontos de içamento e amarração integrados	Padrão
Proteção de rodízio flutuante	Padrão
Indicador de status de acoplamento	Padrão
CombiLock automático	Padrão
Tela de assistência de acoplamento	Padrão
Opções	
Bateria AGM adicional	Opcional
Bateria de lítio	Opcional
Luz de segurança intermitente e sinal sonoro de movimento	Opcional
Luz de status	Opcional
Suporte de transporte da bateria	Opcional
Sistema de proteção de bateria	Opcional
E-stop sem fio	Opcional
Controle remoto - Timão	Opcional
Controle remoto - Sem timão	Opcional
TillerLink	Opcional
MultiLink	Opcional
Wireless Autosteer	Opcional
AGV Line Follow	Opcional

MasterMover®

mastermover.com

© Copyright 2023

UK
CE ISO 9001 ISO 45001